



# DUST & HEAVY DUST RANGE



Vysávače na jemný a hrubý prach  
*Dust & Heavy Dust catalogue*



# KONIEC PRACHU NO MORE DUST

*DU-PUY navrhuje a vyrába vysávače pre odstraňovanie jemného aj hrubého prachu od roku 1964. Naša história je o neustálych inováciách vďaka nepretržitému kontaktu so zákazníkmi s cieľom ponúkať riešenia vysávania pre potreby každého priemyselného odvetvia.*

*DU-PUY je veľmi hrdý na to, že predstavuje úplne novú radu Dust & Heavy Dust. Náš cieľ? Dlhodobé bezpečné a efektívne pracovné prostredie vo vašej firme.*

*DU-PUY has been designing and manufacturing vacuuming solutions for Dust & Heavy Dust since 1964. Its history is about constant innovation, thanks to ongoing contact maintained with customers, with the purpose to offer vacuum solutions in response to needs in every industrial environment.*

*DU-PUY is very proud to present a completely renewed Dust and Heavy Dust range. Our ambition? Make your work environment safe and efficient in a lasting way.*

# DUST & HEAVY DUST

Nová produktová rada Dust & Heavy Dust bola vyvinutá na vysávanie, transport, filtráciu a skladovanie všetkých typov materiálov a znečistení vyprodukovaných pri priemyselnej činnosti. Táto nová rada pozostáva zo širokej škály jedno a trojfázových modelov s výkonom od 1,8 po 25 kW a s kapacitou zbernej nádoby od 40 po 1000 litrov. Vďaka know-how získaného počas rokov a taktiež vysoko skúsenému technickému personálu, DU-PUY dokáže poskytnúť flexibilné riešenia prispôbené na mieru, ako napríklad mobilné či stacionárne systémy, na základe špecifických potrieb zákazníka.

*The new product line "Dust & Heavy Dust" has been developed for vacuuming, transportation, filtration and stockage of any type of material and pollutant deriving from industrial production processes. The new family line consists in a wide variety of single and three phase products with powers ranging from 1,8 up to 25 kW, and with containment capacities ranging from 40 to 1.000 litres. Thanks to a know-how gained throughout the years and highly a experienced technical staff, DU-PUY can supply flexible and customised solutions, such as mobile or fixed systems, according to specific customer requirements.*



## Modularità / Modularity

Široký výber našich vysávačov dovoľuje vybrať ideálny produkt pre súčasné požiadavky zákazníka. Náš zákazník sa vyhne výberu poddimenzovaného produktu, ktorý nemusí spĺňať všetky požiadavky, alebo príliš drahého produktu ktorý nevyužije.

*The wide variety of models allow to choose a suitable product according to customers' specific application requirements, avoiding use of under dimensioned products which leads to dissatisfaction, or the selection of over dimensioned units with high costs.*



## Pulizia & Sicurezza / Cleaning & Safety

Vďaka vysávačom DU-PUY môžete udržať vaše stroje a pracovné prostredie čisté, čím umožníte najvyššiu možnú efektivitu práce. Naše produkty umožňujú bezpečný transport akéhokoľvek druhu materiálu, vrátane tých, ktoré môžu byť nebezpečné pre zdravie zamestnancov. Väčšina vysávačov DU-PUY je dostupných aj s certifikátom ATEX pre potenciálne výbušné pracovné prostredie.

*Thanks to DU-PUY vacuum systems, machines and environment can always be kept clean and efficient enabling maximum levels of efficiency. Our products allow safe transportation of any type of materials, including those which may be dangerous to workers' health. The majority of DU-PUY vacuum systems are available with ATEX certification for potentially explosive working environments.*



## Úspora / Money Saving

V porovnaní s manuálnym upratovaním, alebo upratovaním s nevhodnými prístrojmi, naše vysávače umožňujú veľmi rýchle upratovanie, transport a skladovanie materiálov. To znamená značnú úsporu času aj výdavkov.

*Our vacuum systems allow for very fast cleaning, transportation and stockage of materials, in comparison to undertaking the same operations manually or when using unsuitable tools. This all translates into great savings of time and expenses.*



## Životné prostredie / Environment

Zodpovedné narábanie s odpadom prispieva k optimalizácii recyklačných a odpadových procesov a je dôležitým krokom k ochrane životného prostredia.

*Responsible waste management and treatment contribute to optimize recycling and discharge processes and are an important and vital step towards environmental protection.*



# W 2

# DUST RANGE

W2 je ideálny na čistenie a spracovanie malého a stredného množstva prachu, hlavne v chemickom, farmaceutickom alebo potravinárskom priemysle. Je jednoduchý na používanie, odolný, výkonný a kompaktný. Táto výkonnosť a ovládateľnosť ho robí cenným pomocníkom pri efektívnom upratovaní. W2 je dostupný s certifikátom ATEX Zone 22 pre bezpečné upratovanie v potenciálne výbušnom prostredí. Je robustný, výkonný, a má veľkú zbernú nádobu a to všetko pri výške len 1,15 m!

*W 2 is ideal for cleaning and handling small and medium quantities of materials, particularly in the chemical-pharmaceutical, food and milling industries. Easy to use, sturdy, powerful and compact, its performance and manageability make it a valuable ally for effective cleaning. The W 2 is available with ATEX Zone 22 certification for safe cleaning of environments with potentially explosive atmospheres. 1,15 meters of sturdiness, power and great containment capacity!*



Hák na kábel

Cable hook

2 výkonné obtokové sacie motory

2 powerful by-pass motors

Hviezdicový polyesterový filter

Polyester star filter

Mechanický oklep filtra pre maximálnu účinnosť filtra

Manual filter cleaning shaker for filter maximal efficiency

Odnímateľná nádoba

Detachable bin

100% robustný oceľový rám  
100% sturdy steel chassis

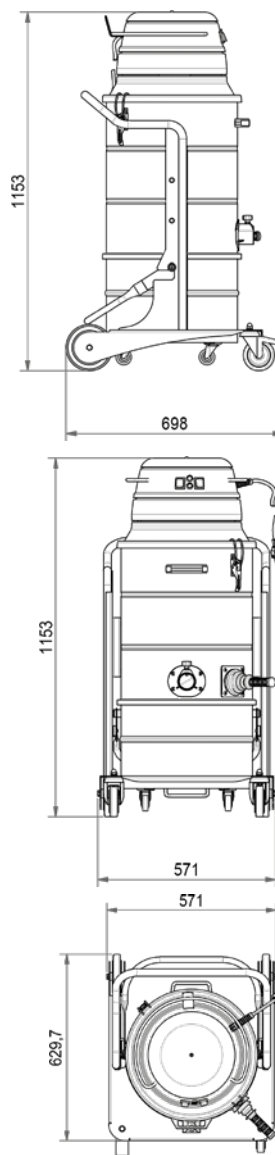

Modelli   Models		W 2	W 2 Z.22
Napätie   Power	v	230	230
Výkon motora Motor Type	W	2x1100	1100
Maximálny vodný stĺpec Water lift max.	mm. H <sub>2</sub> O	2400	2250
Maximálny prietok vzduchu Air flow max.	m <sup>3</sup> / H	360	215
Veľkosť filtračného povrchu Filter surface	cm <sup>2</sup>	20.000	20.000
Typ a priemer filtra Filter type ø		Star /Hviezdicový Ø 420	Star /Hviezdicový Ø 420
Účinnosť filtra Filter efficiency	CAT (BIA)	L	M ANT
Kapacita nádoby Tank capacity	l	40	40

# W 2 **INFINI**

# DUST RANGE

W2 Infini je najkompaktnejší vysávač zo svojej rady, ideálny pre nepretržité 24/7 prevádzky. Je vyrobený z priemyselnej ocele, jeho kompaktnosť spolu s jeho odolnou turbínou ho robí extrémne efektívnym, mobilným a schopným postarať sa o malé až stredné množstvo prachu. Jeho turbína dovoľuje nepretržité používanie bez potreby údržby s garanciou neprekonateľného výkonu..

*W 2 Infini is the most compact unit of its range, ideal for continuous, 24/7 operation. Built in industrial steel, its extreme compactness together with a resilient side channel blower, make it extremely effective and mobile, able to treat small and medium amounts of material. The side channel blower allows continuous operation without the need for maintenance, guaranteeing unbeatable performance.*



Difúzor vyfukovaného vzduchu  
*Air exhaust diffuser*

Trojfázové alebo jednofázové dúchadlo  
*Three-phase or single-phase blower*

Hviezdicový polyesterový filter  
*Polyester star filter*

Mechanický oklep filtra pre maximálnu účinnosť filtra  
*Manual filter cleaning shaker for filter maximal efficiency*

100% robustný ocelový rám  
*100% sturdy steel chassis*

Odnímateľná nádoba  
*Detachable bin*



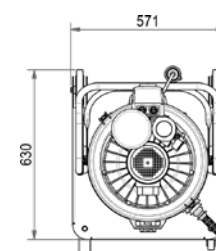
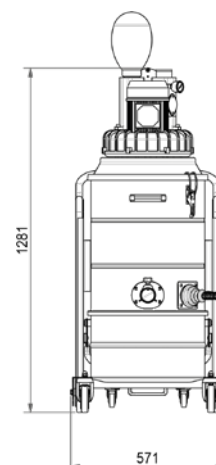
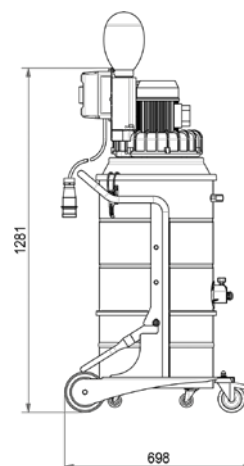

Dostupná verzia s certifikátom Atex / Atex version available



Model   Models		W 2 INFINI M	W 2 INFINI T
Napätie   Power	v	230	400
Výkon motora Motor Type	W	1,8	1,8
Maximálny vodný stúpec Water lift max.	mm. H <sub>2</sub> O	2.300	2.300
Maximálny prietok vzduchu Air flow max.	m <sup>3</sup> / H	250	250
Veľkosť filtračného povrchu Filter surface	cm <sup>2</sup>	20.000	20.000
Typ a priemer filtra Filter type ø		Star /Hviezdicový Ø 420	Star /Hviezdicový Ø 420
Účinnosť filtra Filter efficiency	CAT (BIA)	L	L
Kapacita nádoby Tank capacity	l	40	40

# W 3

# DUST RANGE

W 3 je priemyselný vysávač par excellence, ktorý sa dá prispôbiť na množstvo aplikácií od strojárskejších dielní po laboratóriá a potravinársky priemysel až po stavebníctvo. W 3 kombinuje výkon 3 jednofázových obtokových motorov, filter so širokou filtračnou plochou a ľahko odnímateľnú nádobu. Funkčný dizajn W 3 je výsledkom viac ako 50-ročných skúseností a priameho kontaktu s užívateľmi.

*The W 3 is the industrial vacuum cleaner par excellence, adaptable to a multitude of applications ranging from mechanical workshops to laboratories and from the food industry to the construction industry. W 3 combines the power of 3 single phase by-pass motors, a filter with wide filtering surface and an easy detachable container. The functional design of the W 3 is the result of over 50 years' experience and direct contact with users.*



Tri obtokové motory  
Three by-pass motors

Hviezdicový polyesterový filter  
Polyester star filter

Mechanický oklep filtra pre maximálnu účinnosť filtra  
Manual filter cleaning shaker for filter maximal efficiency

100% robustný ocelový rám  
100% sturdy steel chassis

Odnímateľná nádoba  
Detachable bin

Držiak na príslušenstvo  
Accessories holder





3-fázový motor  
3-stage motor

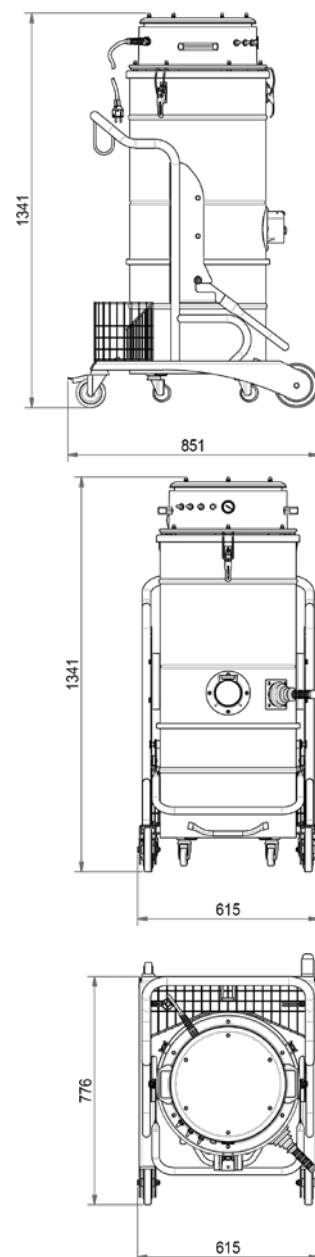

Model   Models		W 3	W 3 SE
Napätie   Power	v	230	230
Výkon motora Motor Type	W	3x1100	3x1300
Maximálny vodný stĺpec Water lift max.	mm. H <sub>2</sub> O	2.400	3.600
Maximálny prietok vzduchu Air flow max.	m <sup>3</sup> / H	540	450
Veľkosť filtračného povrchu Filter surface	cm <sup>2</sup>	20.000	20.000
Typ a priemer filtra Filter type ø		Star /Hviezdicový Ø 460	Star /Hviezdicový Ø 460
Účinnosť filtra Filter efficiency	CAT (BIA)	L	L
Kapacita nádoby Tank capacity	l	65/100	65/100

# W 3 INFINI

# DUST RANGE

Kompaktnosť W 3 skombinovaná s výkonom a odolnosťou turbíny: W3 Infini je ideálnym priemyselným vysávačom pre všetky použitia, kde je potrebná nepretržitá prevádzka v stiesnených priestoroch. W3 Infini môže fungovať nepretržite a postarať sa o akýkoľvek druh kvapaliny, pevnej látky alebo prachu súčasne.

*The same compactness as a W 3 combined with the power and resilience of a side channel blower: the W 3 Infini is the ideal industrial vacuum for all those applications where continuous duty in reduced spaces is required.*

*W 3 Infini can operate without stopping, treating any kind of liquid, solid or dust, also simultaneously.*



Hviezdicový polyesterový filter  
*Polyester star filter*

Mechanický oklep filtra pre maximálnu účinnosť filtra  
*Manual filter cleaning shaker for filter maximal efficiency*

výkonná trojfázová turbína  
*Powerful three-phase blower*

Robustná práškovo lakovaná oceľ  
*Sturdy painted steel*

Odnímateľná nádoba  
*Detachable bin*



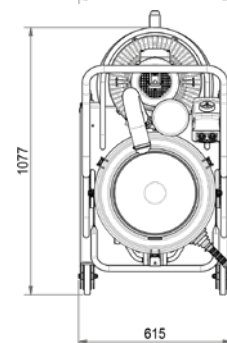
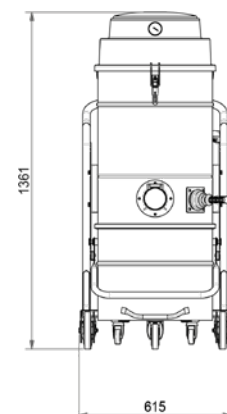
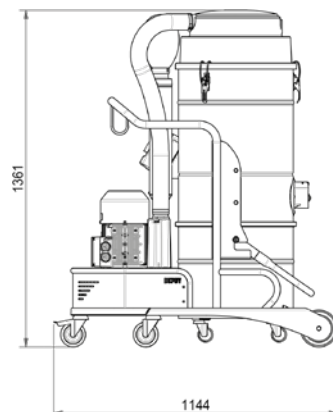

Dostupná verzia s certifikátom Atex / Atex version available



Model   Models		W 3 infni 2,2 kW	W 3 infni 4 kW
Napätie   Power	v	<b>400</b>	<b>400</b>
Výkon motora Motor Type	W	<b>2,2</b>	<b>4</b>
Maximálny vodný stúpec Water lift max.	mm. H <sub>2</sub> O	<b>3.000</b>	<b>3.200</b>
Maximálny prietok vzduchu Air flow max.	m <sup>3</sup> / H	<b>320</b>	<b>450</b>
Veľkosť filtračného povrchu Filter surface	cm <sup>2</sup>	<b>20.000</b>	<b>20.000</b>
Typ a priemer filtra Filter type ø		<b>Star /Hviezdicový Ø 460</b>	<b>Star /Hviezdicový Ø 460</b>
Účinnosť filtra Filter efficiency	CAT (BIA)	<b>L</b>	<b>L</b>
Kapacita nádoby / Tank capacity	l	<b>65</b>	<b>65</b>



# M Series

# HEAVY DUST RANGE

Séria M pozostáva zo štyroch modelov s výkonom od 4 kW až po 7,5 kW. Je vhodná pre akékoľvek výrobné prostredie: dielne, laboratória, kovospracujúci priemysel, cementárne, stolárske alebo remeselné dielne. Trojfázové priemyselné vysávače od DU-PUY sú vysokovýkonné stroje ideálne na nepretržitú prevádzku. Modely série „M“ majú zásobníky s až 100-litrovou kapacitou a sú ľahko odnímateľné. Vďaka ich konštrukcii z extrémne odolnej oceli a plastov tieto vozíkom-premiestniteľné vysávače odolávajú času a tvrdému používaniu.

The "M" series consists of four models with powers ranging from 4 kW up to 7.5 kW. This series is suitable for any production application: workshop, laboratory, metalworking industry, cement factory, carpentry or artisan workshop. DU-PUY's three-phase industrial vacuum cleaners are high performance machines, ideal for continuous duty applications. In the "M" series, containers can reach up to 100 lt capacity and are easily detachable. Thanks to their construction - extremely sturdy steel and plastics- these trolley-mounted vacuum cleaners resist to time and heavier applications.



Tlmič hluku pre použitie v akomkoľvek odvetví priemyslu  
Silencer for application in any industrial environment

Držiak na príslušenstvo  
Accessories holder

Výkonná trojfázová turbína  
Powerful three-phase blower

Koleska, ktoré nezanechávajú stopy  
Non-marking wheels

Odnímateľný zásobník  
Detachable bin

Mechanický oklep filtra pre maximálnu účinnosť filtra  
Manual filter cleaning shaker for filter maximal efficiency

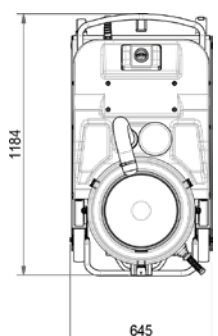
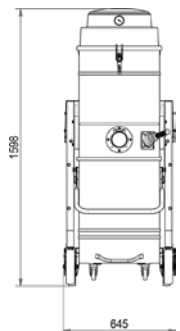
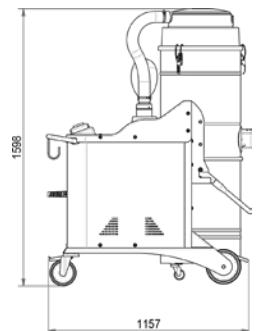

Séria M je dostupná voliteľne aj s efektívnym filtračným systémom (PN) zloženým z kaziet s veľkým filtračným povrchom a inovatívnym, plne automatizovaným pneumatickým čistiacim systémom. Tento model je obzvlášť vhodný na vysávanie veľkého množstva veľmi jemného prachu, ktorý môže upchať iné filtračné systémy.

*The M range of vacuum cleaners is available, upon request, with an effective filtration system (PN) composed of cartridges with a large filtering surface and an innovative, completely automatic pneumatic cleaning system. It is particularly suitable for treating large quantities of very fine powders which can clog filtration systems.*

3 filtračné kazety s automatickým samočistiacim systémom  
3 filtering cartridges with automatic self-cleaning system

Elektronický ovládací panel  
Electrical panel for full machine control

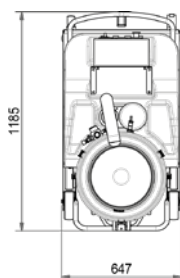
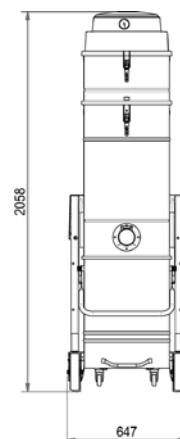
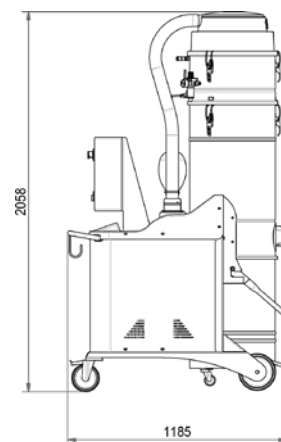

Dostupná verzia s certifikátom Atex / Atex version available



Model   Models		M 50	M 50 SE	M 70	M 90
Napätie   Power	v	400	400	400	400
Výkon motora   Motor Type	kW	4	4,3	5,5	7,5
Maximálny vodný stĺpec   Water lift max.	mm H <sub>2</sub> O	3.200	5.100	3.600	4.000
Vodný stĺpec pri nepretržitej prevádzke Continous Waterlift	mm H <sub>2</sub> O	2.700	3.600	3.000	2.700*
Maximálny prietok vzduchu   Air flow max.	m <sup>3</sup> / H	450	320	530	700
Veľkosť filtračného povrchu   Filter surface	cm <sup>2</sup>	20.000	20.000	35.000	35.000
Typ a priemer filtra   Filter type ø		Star /Hviezdicový Ø 460	Star /Hviezdicový Ø 460	Star /Hviezdicový Ø 460	Star /Hviezdicový Ø 460
Účinnosť filtra   Filter efficiency	CAT (BIA)	L	L	L	L
Kapacita nádoby   Tank capacity	l	100	100	100	100

# MHD SERIES

## HEAVY DUST RANGE

Nová rodina priemyselných vysávačov MHD, s výkonom od 7,5 až po 18,5 kW, bola navrhnutá ako riešenie pre veľmi náročné využitia, pri ktorých je nevyhnutná veľká sacia sila, robustnosť a univerzálnosť použitia. Tieto vysávače sú vhodné do akéhokoľvek odvetvia priemyslu a môžu byť skombinované s našou sériou cyklónových odlučovačov,, ktoré umožňujú spracovanie veľkých objemov materiálu. Tieto stroje môžu byť tiež použité v centralizovaných vákuových systémoch.

The new family of MHD industrial vacuum cleaners, with powers ranging from 7,5 up to 18.5 kW, has been designed to respond to very heavy-duty application needs, where great suction power, robustness and versatility of use are essential. They are suitable in any industrial sector and can be combined with our line of cyclonic separators which allow large volumes of material to be processed. These machines can also be used as vacuuming units in centralized vacuum systems.



Vysoko účinný polyesterový hviezdicový filter  
High efficiency polyester star filter

Tlmič hluku pre použitie v akomkoľvek odvetví priemyslu  
Silencer for application in any industrial environment

Výkonná trojfázová turbína  
Powerful three-phase blower

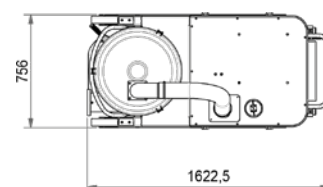
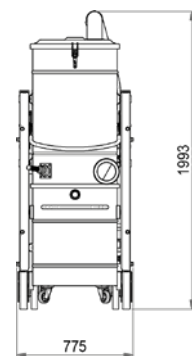
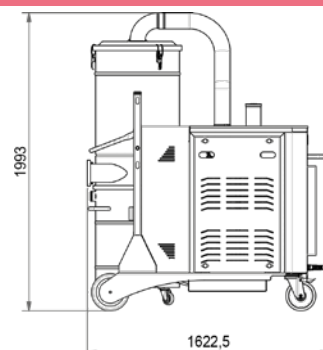
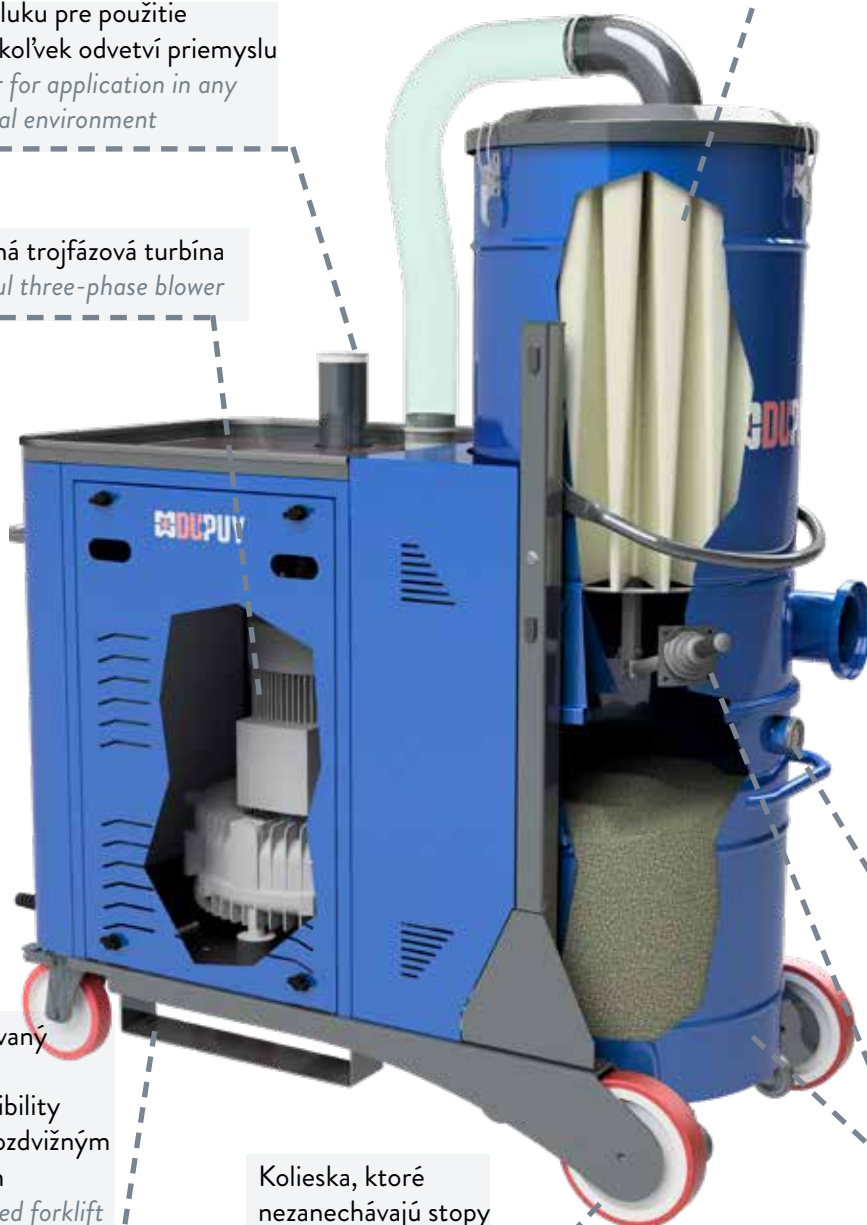

Indikátor naplnenia  
Level indicator

Mechanický oklep filtra pre maximálnu účinnosť filtra  
Manual filter cleaning shaker for filter

Odnímateľný zásobník  
Detachable bin

Integrovaný systém kompatibility s vysokozdvížným vozíkom  
Integrated forklift compatible system

Kolieska, ktoré nezanechávajú stopy  
Non-marking wheels



Séria MHD je dostupná voliteľne aj s efektívnym filtračným systémom (PN) zloženým z kaziet s veľkým filtračným povrchom a inovatívnym, plne automatizovaným pneumatickým čistiacim systémom. Tento model je obzvlášť vhodný na vysávanie veľkého množstva veľmi jemného prachu, ktorý môže upchať iné filtračné systémy.“

*The MHD range of vacuum cleaners is available, upon request, with an effective filtration system (PN) composed of cartridges with a large filtering surface and an innovative, completely automatic pneumatic cleaning system. It is particularly suitable for treating large quantities of very fine powders which can clog filtration systems.*

4 filtračné kazety s automatickým samočistiacim systémom  
4 filtering cartridges with automatic self-cleaning system

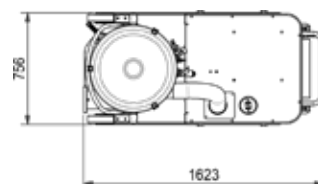
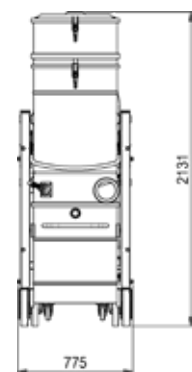
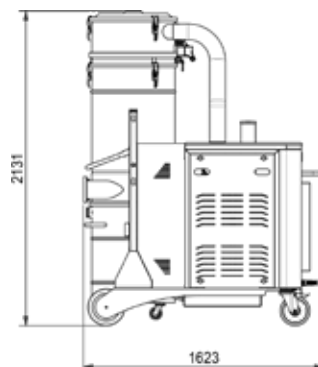

Dostupná verzia s certifikátom Atex / Atex version available



Model   Models		MHD 100	MHD 150	MHD 180 SE	MHD 200
Napätie   Power	v	400	400	400	400
Výkon motora   Motor Type	kW	7,5	12,5	15	18,5
Maximálny vodný stĺpec   Water lift max.	mm H <sub>2</sub> O	4.500	3.200	6.000	4.400
Vodný stĺpec pri nepretržitej prevádzke Continous Waterlift	mm H <sub>2</sub> O	3.200	2.900	5.400	3.200
Maximálny prietok vzduchu   Air flow max.	m <sup>3</sup> / H	750	1100	730	1350
Veľkosť filtračného povrchu   Filter surface	cm <sup>2</sup>	70.000	70.000	70.000	70.000
Typ a priemer filtra   Filter type ø		Star / Hviezdicový Ø 560	Star / Hviezdicový Ø 560	Star / Hviezdicový Ø 560	Star / Hviezdicový Ø 560
Účinnosť filtra   Filter efficiency	CAT (BIA)	L	L	L	L
Kapacita nádoby   Tank capacity	l	160	160	160	160

# SILOVAC 100

SILOS  
RANGE

Podtlakové jednotky Silos od DU-PUY patria medzi najvšestrannejšie prístroje tejto rady. Dostupné v jednofázovej alebo trojfázovej verzii, s cylindrickou alebo kockovou štruktúrou, z farebnej alebo nerezovej ocele, a so širokou ponukou vysýpacích systémov. Vďaka širokému výberu konštrukčných variantov, môžu byť tieto prístroje efektívne využité v hocijakom priemyselnom prostredí.

*DU-PUY's Silos vacuum units are among the most versatile machines in the range. Available in single- or three-phase version, with cylindrical or cubic structure, in painted or stainless steel and with a wide variety of discharge systems to choose from. Thanks to the large variety of design options, they can be used effectively in any kind of industrial environment .*

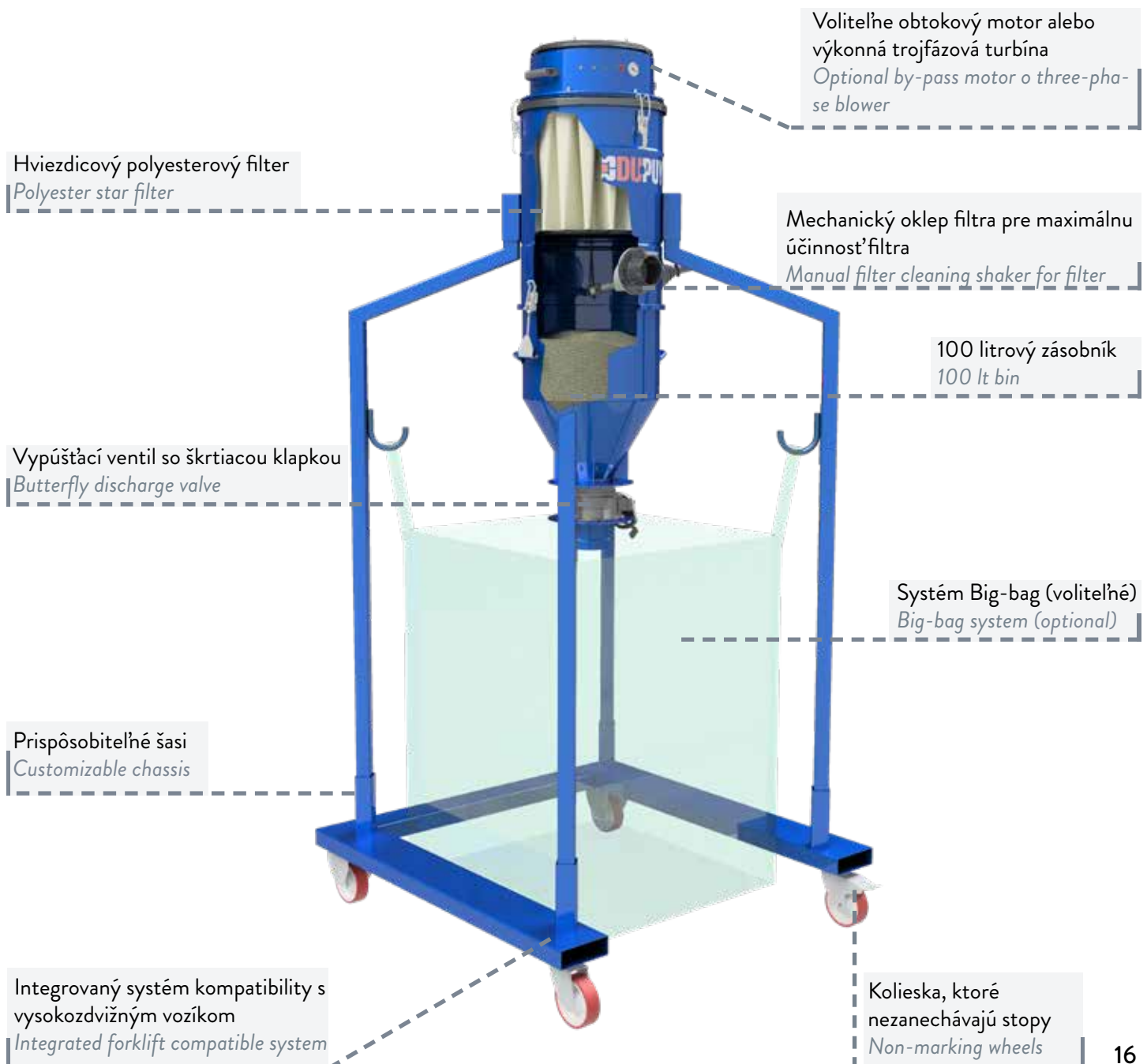
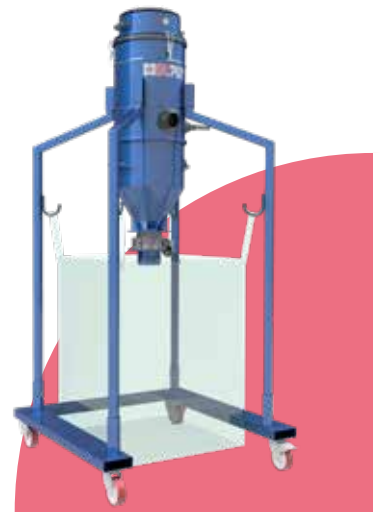

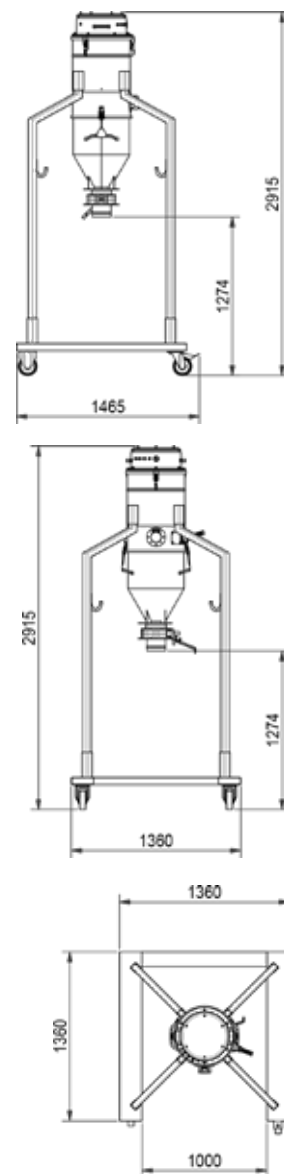

Dostupná verzia s certifikátom Atex / Atex version available



Model   Models		SILOVAC 100	SILOVAC 100 T
Napätie   Power	v	230	400
Výkon motora   Motor Type	kW	3X1,1	3
Maximálny vodný stĺpec   Water lift max.	mm H <sub>2</sub> O	2.400	3.000
Maximálny prietok vzduchu   Air flow max.	m <sup>3</sup> / H	540	350
Veľkosť filtračného povrchu   Filter surface	cm <sup>2</sup>	20.000	20.000
Typ a priemer filtra   Filter type ø		Tasche / Star Ø 460	Tasche / Star Ø 460
Účinnosť filtra   Filter efficiency	CAT (BIA)	L	L
Kapacita nádoby   Tank capacity	l	100	100
Vysýpací systém   Discharge system		klapkový ventí Ø 150	klapkový ventí Ø 150
Typ šasi Silos   chassis type		Big-bag šasi	Big-bag šasi



# SILOFILTER

SILOS  
RANGE

DU-PUY vyrába širokú škálu filtračných a cyklónových separátorov, ktoré môžu byť skombinované s našimi vysávačmi, aby oddelili a uskladnili akýkoľvek materiál vyžadujúci takýto druh zaobchádzania. Všetky naše separátory môžu byť dodané s rôznymi druhmi systémov na vysýpanie (manuálnymi alebo automatickými). V prípade špecifických využití alebo potrieb zákazníka vieme vyrobiť separátory aj na mieru.

DU-PUY produces a wide range of filtering and cyclonic separators, which can be used in combination with our vacuum cleaners to separate and contain any type of material requiring this type of treatment. All our separators can be supplied with different discharge systems (manual or automatic). We also create customized separators in answer to specific applications or customer needs.

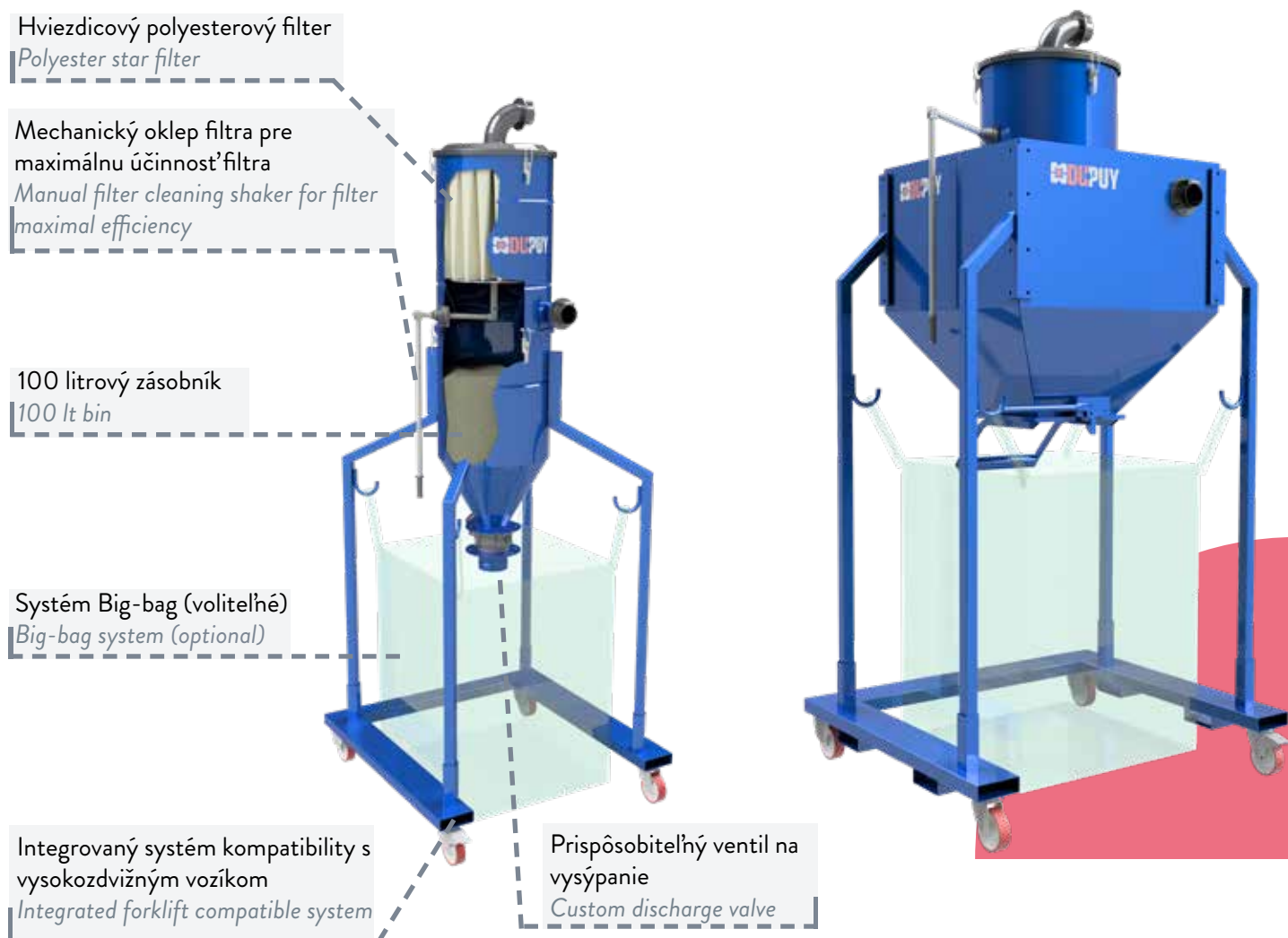

Modelli   Models		SILOFILTER 200	SILOFILTER 600-1000
Veľkosť filtračného povrchu   Filter surface	cm <sup>2</sup>	50.000	50.000
Typ a priemer filtra   Filter type ø		<b>Star / Hviezdicový Ø 560</b>	<b>Star / Hviezdicový Ø 560</b>
Účinnosť filtra   Filter efficiency	CAT (BIA)	L	L
Kapacita nádoby   Tank capacity	l	200	600-1000
Vysýpací systém   Discharge system		<b>klapkový venti Ø 150</b>	Výklopný výpustný ventil 400x400mm
Typ šasi Silos   chassis type		Big-bag šasi	Big-bag šasi

# CENTRÁLNY VYSÁVAČ CENTRALIZED VACUUM UNITS

# CVAC RANGE

DU-PUY vyrába centrálné vysávače s turbínami s výkonovým rozsahom od 5,5 až do 25 kW. Tieto centrálné vysávače môžu byť skombinované s našimi modelmi síl a separátorov. Sú štandardne dodávané s poistkami a ventilmi na vypúšťanie pretlaku. Tieto jednotky sú ľahko prenášateľné vďaka kolieskam a veľmi tiché pretože turbína je umiestnená vo vnútri skrinky.

*DU-PUY produces central vacuum units with side channel blowers featuring powers which range from 5,5 up to 25 kW. These central vacuum units can be combined with our Silos and Separator models. They are standard supplied with electric boxes and pressure relief valves. The units are easy to transport thanks to caster wheels and are very silent as the blower is housed inside a containing box.*



Tlmič hluku pre použitie  
v akomkoľvek druhu priemyslu.

*Silencer for application in any  
industrial environment*



Turbína

*Side channel blower*

Prístupové dvere  
*Inspection door*

Dostupná verzia s certifikátom ATEX / ATEX version available



Modelli   Models		CVAC 70	CVAC 90	CVAC 150	CVAC 180 SERIE	CVAC 200	CVAC 300
Napätie   Power	v	400	400	400	400	400	400
Výkon motora   Motor Type	kW	5,5	7,5	12,5	15	18,5	25
Maximálny vodný stĺpec   Water lift max.	mm H <sub>2</sub> O	3.600	4.000	4.400	6.000	4.400	4.500
Vodný stĺpec pri nepretržitej prevádzke Continuous Waterlift	mm H <sub>2</sub> O	3.000	2.700	2.900	5.400	3.200	3.200
Maximálny prietok vzduchu   Air flow max.	m <sup>3</sup> / H	530	700	1.100	730	1.350	2.200

Rada vysávačov SK je vhodná na odsávanie prachu alebo výrobného odpadu z výrobných strojov v rôznych druhoch priemyslu: baliacom, potravinárskom alebo papierníckom. Vďaka jeho kompaktnosti môže byť tento vysávač ľahko integrovaný do výrobnéj linky. Taktiež spĺňa všetky požiadavky týkajúce sa hladiny hluku.

The SK line vacuum cleaners are suitable for extracting dust or production waste from process machines in various types of industries: packaging, food sector or paper processing sector. Thanks to its compactness, this machine can be easily integrated on production lines and respect all the requirements in terms of noise levels

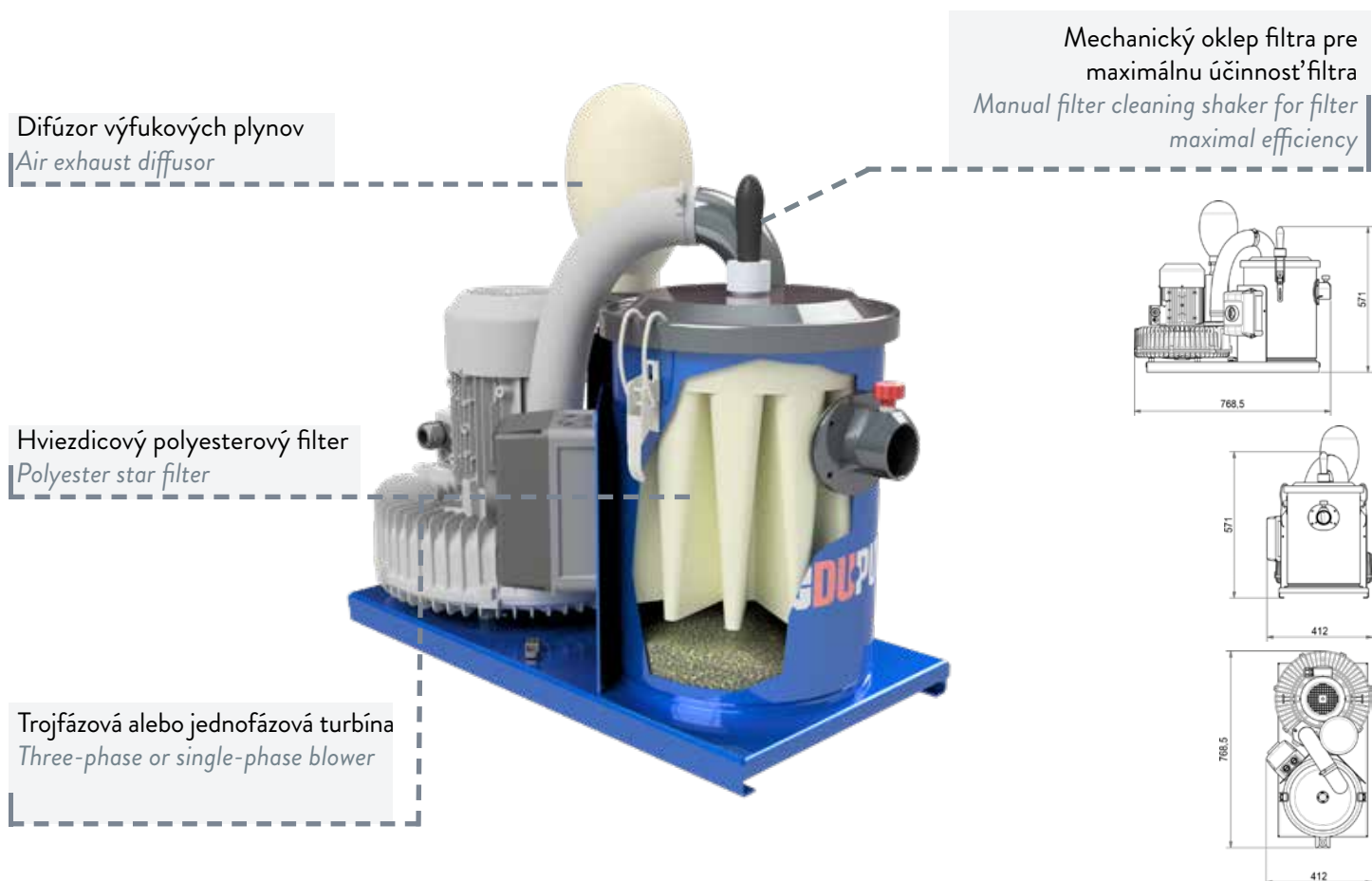

Difúzor výfukových plynov  
Air exhaust diffuser

Mechanický oklep filtra pre maximálnu účinnosť filtra  
Manual filter cleaning shaker for filter maximal efficiency

Hviezdicový polyesterový filter  
Polyester star filter

Trojfázová alebo jednofázová turbína  
Three-phase or single-phase blower

Modelli   Models		SK 10	SK 20	SK 30	SK 40
Napätie   Power	v	400	400	400	400
Výkon motora   Motor Type	kW	0,85	1,8	2,2	4
Maximálny vodný stĺpec   Water lift max.	mm H <sub>2</sub> O	2.000	2.300	3.000	3.200
Maximálny prietok vzduchu   Air flow max.	m <sup>3</sup> / H	150	250	300	450
Veľkosť filtračného povrchu   Filter surface	cm <sup>2</sup>	8.000	8.000	8.000	12.000
Typ a priemer filtra   Filter type ø		Star / Hviezdicový Ø 280	Star / Hviezdicový Ø 280	Star / Hviezdicový Ø 280	Star / Hviezdicový Ø 360
Účinnosť filtra   Filter efficiency	CAT (BIA)	L	L	L	L
Kapacita nádoby   Tank capacity	l	25	25	25	40



# PRÍSLUŠENSTVO / ACCESSORIES

DU-PUY vyrába všetky potrebné komponenty na zostavenie centrálného systému na vysávanie.

*DU-PUY provides you with all necessary components needed to achieve a centralized vacuum system.*

Wet and Dry D.40 / Wet and Dry D.40



ATEX a WD sada D.50 / ATEX and WD Kit D.50



Čistenie pekární / Oven cleaning



Sada príslušenstva D.70 / Accessory Kit Dry



Jemná mechanika / Engineering



## Príslušenstvo k centrálnym vysávačom Centralized vacuum system accessories

DU-PUY dodáva všetky potrebné komponenty k inštalácii centrálného vysávača.

*DU-PUY provides you with all necessary components for the realization of a centralized vacuum system.*

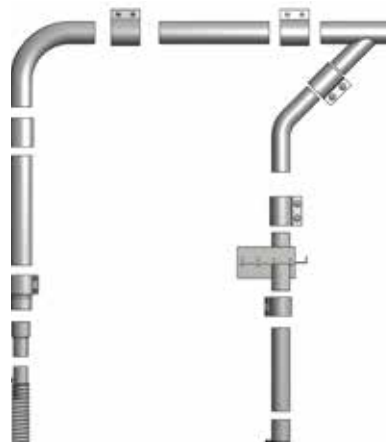



OBJAVTE VIAC MOŽNOSTÍ  
[www.dupuy.sk](http://www.dupuy.sk)

 **DUPUY**  
TAILOR MADE VACUUMS







**SMART Systems s.r.o.**

Bottova 2, 949 01 Nitra

Mobil: +421 948 056 140

Tel.: +421 37 650 33 44

e-mail: [info@smartsystems.sk](mailto:info@smartsystems.sk)

[www.smartsystems.sk](http://www.smartsystems.sk)

[www.dupuy.sk](http://www.dupuy.sk)

**DU-PUY Srl**

Via Sacro Monte 3/8 - 21052 Busto Arsizio (VA)

Tel. +39 0331682812

Fax +39 0331682814

[info@dupuy.it](mailto:info@dupuy.it)

[www.dupuyvacuums.com](http://www.dupuyvacuums.com)